

DZR 35/6 B



Krátká informace

Axiální potrubní ventilátor, DN 350, třífázový

Příklady použití

Strojní odsávání, Výstavní prostor, Mistrovna, Dílna, Výrobna

Typové číslo

0086.0026

Technické údaje

Průtok	1.800 m ³ /h
Počet otáček	930 1/min
Typ oběžného kola	axiální
Lze regulovat	✓
Možnost reverzace	✓
Druh napětí	Třífázový proud
Napájecí napětí	400 V
Kmitočet sítě	50 Hz
Jmenovitý výkon	75 W
I _{Jmen}	0,17 A
I _{Max}	0,17 A
Druh krytí	IP 55
Tepelná třída	B
Přepínatelné póly (2 otáčky)	–
Síťový přívod	7 x 1,5 mm ²
Montážní poloha	vodorovně / svisle
Materiál	Ocelový plech, pozinkovaný
Barva	stříbrná
Hmotnost	9,6 kg
Hmotnost s obalem	11,18 kg
Jmenovitá světlost	350 mm
Šířka	420 mm
Výška	474 mm
Hloubka	320 mm
Šířka s obalem	475 mm
Výška s obalem	495 mm
Hloubka s obalem	355 mm
Teplota média při jmenovitém proudu	-20 °C až 60 °C
Teplota média při I _{Max}	-20 °C až 60 °C

DZR 35/6 B

Balení	1 kus
Sortiment	C
GTIN (EAN)	4012799860266

Oktávový akustický výkon

	63 Hz	125 Hz	250 Hz	500 Hz	1 kHz	2 kHz	4 kHz	8 kHz	Celkem
L_{WA2}, S1 (dB(A))	17	15	13	15	16	11	12	10	23
L_{WA2}, S2 (dB(A))	19	26	30	26	27	22	16	13	34
L_{WA2}, S3 (dB(A))	28	32	36	33	34	29	23	16	41
L_{WA2}, S4 (dB(A))	19	41	41	39	40	36	30	19	47
L_{WA2}, S5 (dB(A))	21	39	39	47	43	40	35	22	50
L_{WA5}, S1 (dB(A))	13	23	26	20	18	14	8	9	29
L_{WA5}, S2 (dB(A))	25	30	46	35	36	34	27	25	47
L_{WA5}, S3 (dB(A))	23	41	58	42	44	43	33	21	54
L_{WA5}, S4 (dB(A))	23	39	54	47	48	49	40	26	57
L_{WA5}, S5 (dB(A))	25	41	54	56	52	53	44	31	60
L_{WA6}, S1 (dB(A))	17	21	23	27	24	18	9	8	31
L_{WA6}, S2 (dB(A))	28	32	37	42	41	38	25	13	46
L_{WA6}, S3 (dB(A))	31	41	47	49	49	48	37	22	55
L_{WA6}, S4 (dB(A))	31	46	53	55	56	56	55	52	63
L_{WA6}, S5 (dB(A))	34	48	54	61	62	62	63	61	69

L_{WA2}= akustický výkon v dB pro pouzdro.

L_{WA5}= akustický výkon v dB pro volné sání.

L_{WA6}= akustický výkon v dB pro volný výtlač.

DZR 35/6 B

Charakteristika

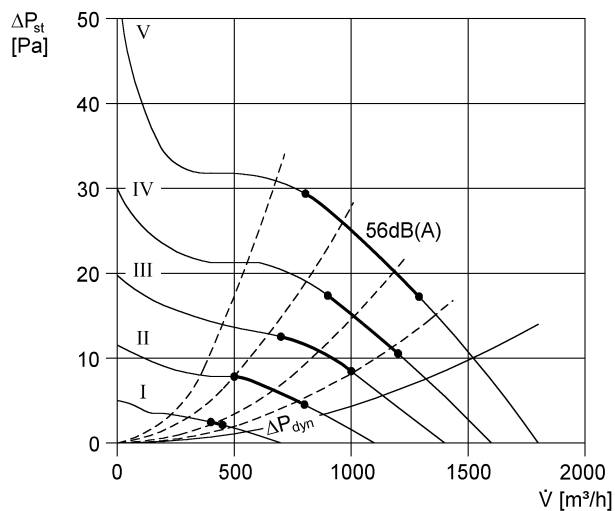

Výkres [mm]

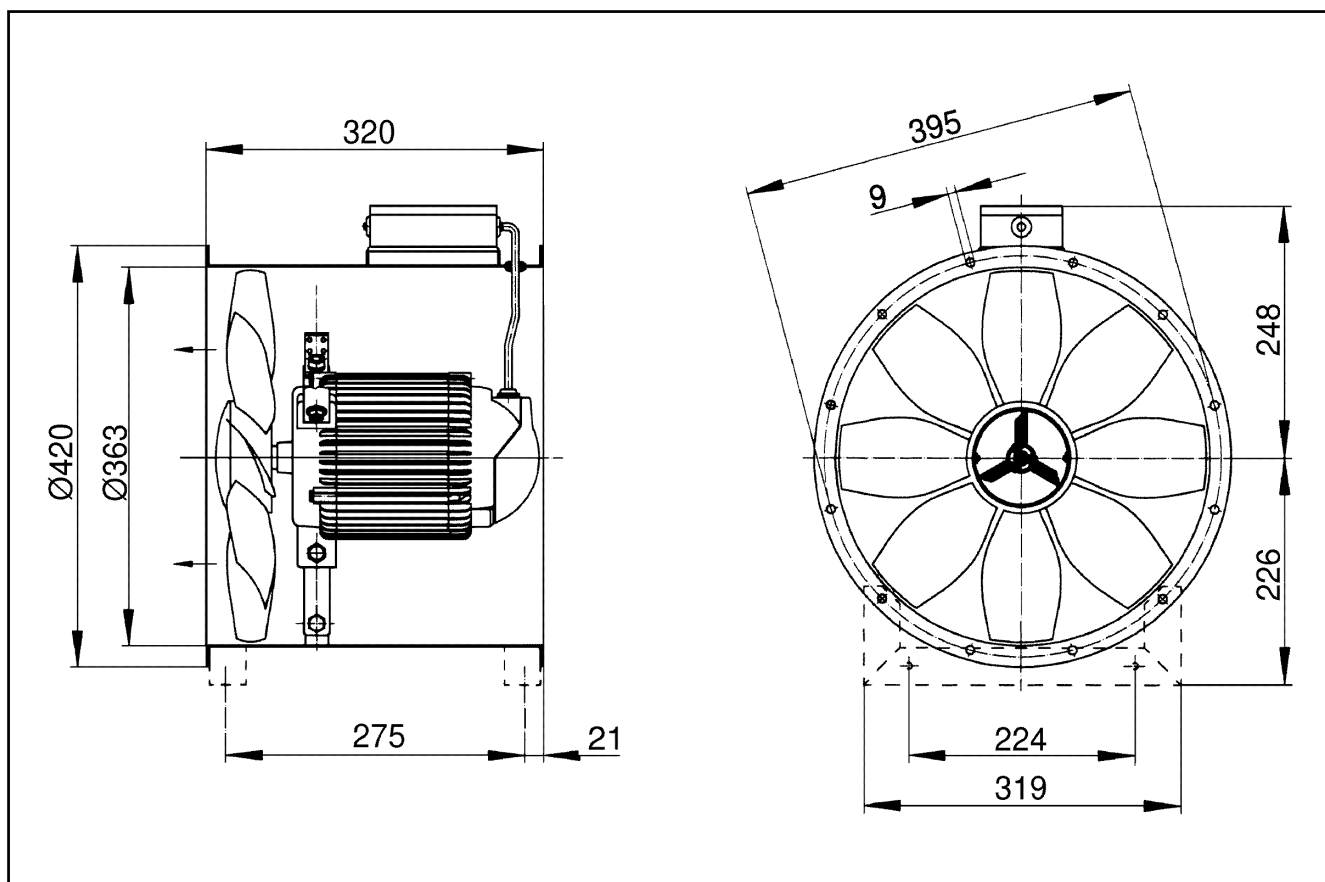

Počet otvorů v přírubě: 8