



VZDUCHOVÁ TECHNIKA

osvědčené typy ventilátorů
s důrazem na maximální
spolehlivost

designové, nenápadné i skryté,
do malých koupelen i velkých společenských prostor,
s doběhovým časovačem, se senzorem pohybu, ...
s výkonem až 3150 m³/h

cata  EMPIRE

**a navíc
sanitární
program**

osoušeče rukou,
hotelové fény





Nabídka ventilátorů CATA je proudem
čerstvého vzduchu do všech domácností, kanceláří i veřejných prostor,
zkrátka všude tam, kde je třeba „řádně vyvětrat“ ...

V této publikaci vám přinášíme průřez nabídkou ventilátorů CATA a osoušečů rukou a fény značky EMPIRE. Naleznete zde konstrukčně i vzhledově unikátní ventilátory X-MART a X-MART NEREZ (s povrchem z kartáčované oceli), oblíbená „Běčka“ za příznivou cenu, výkonné kompaktní radiální ventilátory CB pro dlouhá potrubí, nejrůznější axiální i radiální trubkové ventilátory MT a DUCT IN-LINE, praktické ventilační jednotky B-23, B-30 a ventilátory do společenských místností LHV.

Kvalitní ventilátory za velmi příznivé ceny!

Kontaktujte svého prodejce výrobků CATA a EMPIRE a vyžádejte si aktuální ceník.

Modely jsou určeny do interiérů. Jsou opatřeny těmito ochranou stupni ochran, které zajišťuje jejich bezpečný provoz:

IPX1 – Ochrana proti kapající vodě. Vertikálně padající kapky nesmí způsobit žádné poškození.

IPX2 – Ochrana proti kapající vodě při náklonu krytu do 15°. Vertikálně padající kapky nesmí způsobit žádné poškození při náklonu předmětu do 15°.

IPX4 – Ochrana proti stříkající vodě pod jakýmkoliv úhlem. Voda, která stříká na kryt z jakéhokoliv úhlu, nesmí způsobit žádné poškození.

Vše, co děláme, hýbe vzduchem.



X-MART

Elegance, jakou jinde nenajdete

Popis:

- axiální ventilátor s výjimečným designem
- aerodynamický tvar odtahové části zajišťuje dobré proudění vzduchu a velmi tichý chod
- zpětná klapka ve výbavě
- pro průměry potrubí 100, 120 a 150 mm
- kluzné ložisko s tukovou náplní pro celou dobu životnosti

Výhody:

- elegantní vzhled
- lehce **odnímatelný čelní panel** pro snadné čištění
- možnost snadné instalace bez použití šroubků

Design:

- **exkluzivní (NEREZ)** – s panelem z nerez oceli
- klasický – v barvě bílé





Výbava:

- **STANDARD** – spouští se samostatným vypínačem nebo vypínačem ovládacím osvětlení
- **T (TIMER)** – s doběhovým časovačem (nastavitelná doba 3 – 15 minut)
Spouští se tlačítkovým vypínačem a po uplynutí nastavené doby se automaticky vypne
- **H (HYGROSTAT)** – vlhkostní automatika kombinovaná s časovým spínačem

Montáž:

- do svislé i vodorovné pozice (do stěny i do stropu)
- dvojitá možnost upevnění:
 - 1) QUICK FIX GRIP – jednoduchým upínacím systémem bez nutnosti vrtání
 - 2) pomocí hmoždinek (součástí balení)
- snadno přístupná svorkovnice – po sejmutí čelní desky a odklopení krytu
- u provedení DOBĚH a HYGROSTAT se ovládací prvky nacházejí pod krytem svorkovnice

Volitelné příslušenství:

- vnější mřížka s pevnou nebo samotážnou žaluzií
- sada pro montáž do okna

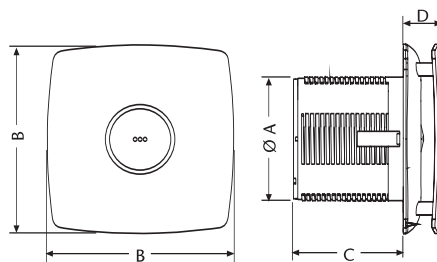

*) maximální délka potrubí

Model	Parametry						Rozměry (mm)			
	φ mm	W	m ³ /h	mdp* m	dB(A) /2 m	kg	φ A	B	C	D
X-MART 10	100	15	98	3	40	0,64	98	150	85,9	31
X-MART 12	120	20	190	5	42	0,85	118	170	103,5	32
X-MART 15	150	25	320	8	44	1,02	148	194	123,5	34

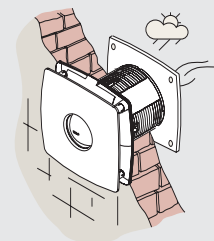

- montáž do zdi

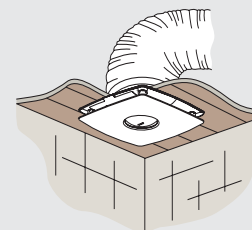

- montáž do stropu

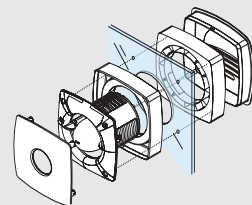

- montáž do okna



- montáž pomocí systému QUICK FIX GRIP - bez šroubků



B PLUS

Nenápadný a velmi oblíbený

Popis:

- axiální ventilátor
- konstrukce umožňuje **maximální zapuštění do stěny**
- pro průměry potrubí 100, 120 a 150 mm
- kluzné ložisko s tukovou náplní pro celou dobu životnosti

Výhody:

- nad povrch vystupuje pouze dekorativní mřížka
- možnost snadné instalace bez použití šroubků
- spolehlivý ventilátor za příznivou cenu

Design:

- klasický – v barvě bílé





Výbava:

- **STANDARD** – spouští se samostatným vypínačem nebo vypínačem ovládajícím osvětlení
- **T (TIMER)** – s doběhovým časovačem (nastavitelná doba 3 – 15 minut)
 - spouští se tlačítkovým vypínačem a po uplynutí nastavené doby se automaticky vypne
- **H (HYGROSTAT)** – vlhkostní automatika kombinovaná s časovým spínačem
- **C (CORD)** – zapíná a vypíná se tahem za šňůrku (není nutný další vypínač)

Montáž:

- do svislé i vodorovné pozice (do stěny i do stropu)
- dvojitá možnost upevnění:
 - 1) QUICK FIX GRIP – jednoduchým upínacím systémem bez nutnosti vrtání
 - 2) pomocí hmoždinek (součástí balení)
- u provedení DOBĚH a HYGROSTAT se ovládací prvky nacházejí pod krytem

Volitelné příslušenství:

- vnější mřížka s pevnou nebo samotížnou žaluzií
- zpětná klapka, která se jednoduchým způsobem připevní na výdechovou část
- sada pro montáž do okna

Pouze 1 cm nad povrchem!*

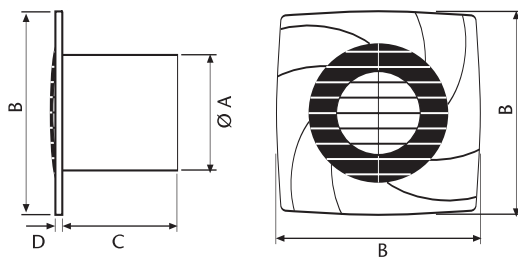

*) B 10 PLUS

**) maximální délka potrubí

Model	Parametry						Rozměry (mm)			
	φ mm	W	m ³ /h	mdp** m	dB(A) /2 m	kg	φ A	B	C	D
B 10 PLUS	100	15	98	3	41	0,60	98	140	98	10
B 12 PLUS	120	20	190	5	43	0,80	118	170	100	13
B 15 PLUS	150	25	320	8	45	0,90	148	190	112	15

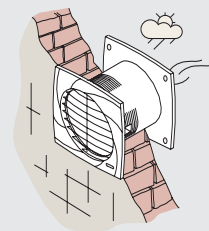

- montáž do zdi

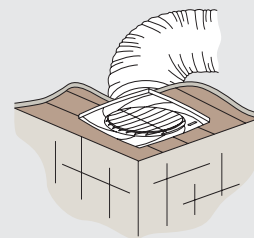

- montáž do stropu

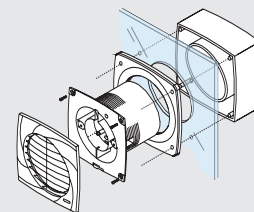

- montáž do okna

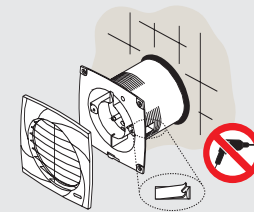

- montáž pomocí systému QUICK FIX GRIP - bez šroubků

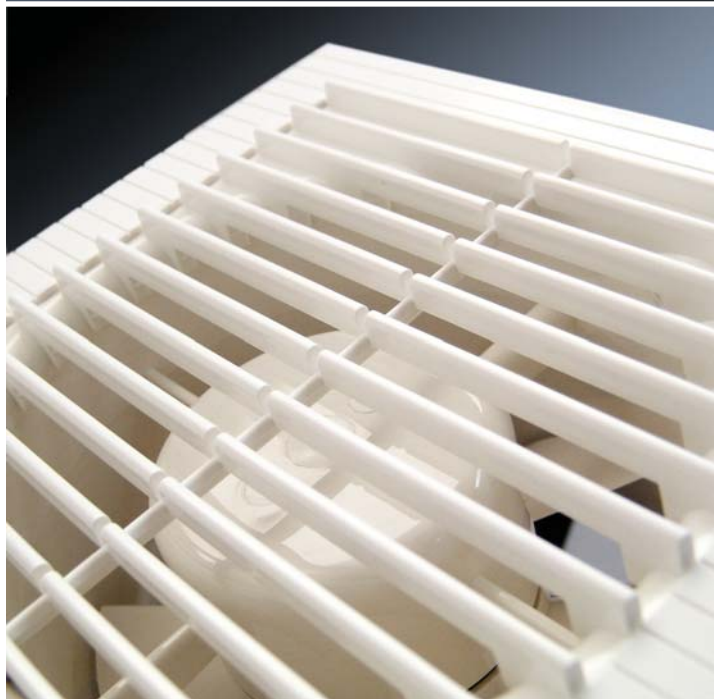

B, B MATIC

Klasický vzhled s pevnou mřížkou nebo automatickou žaluzií

Popis:

- klasický axiální ventilátor v provedení s mřížkou (B), nebo s automatickou žaluzií (B MATIC)
- pro průměry potrubí 100, 120 a 150 mm
- kluzné ložisko s tukovou náplní pro celou dobu životnosti

Výhody:

- krátký výstup do potrubí umožňuje montáž v omezeném prostoru (např. tam, kde kvůli překážce v kolenu nebo přechodu do čtverhranného profilu zbývá málo místa)
- **nehlučná žaluzie** ovládaná bimetalem (B MATIC)
- spolehlivý ventilátor za příznivou cenu

Design:

- klasický – v barvě bílé





Výbava:

- **STANDARD** – spouští se samostatným vypínačem nebo vypínačem ovládajícím osvětlení
- **T (TIMER)** – s doběhovým časovačem (nastavitelná doba 3 – 15 minut)
 - spouští se tlačítkovým vypínačem a po uplynutí nastavené doby se automaticky vypne
- **H (HYGROSTAT)** – vlhkostní automatika kombinovaná s časovým spínačem
- **C (CORD)** – se šňůrkou – zapíná a vypíná se tahem za šňůrku spínače (není nutný další vypínač)

Montáž:

- do svislé i vodorovné pozice (do stěny i do stropu)
- pomocí hmoždinek (součástí balení)
- u provedení T (TIMER) a H (HYGROSTAT) se ovládací prvky nacházejí pod krytem svorkovnice

Volitelné příslušenství:

- vnější mřížka s pevnou nebo samotížnou žaluzií
- sada pro montáž do okna

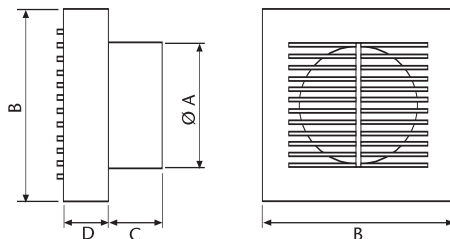

*) maximální délka potrubí

Model	Parametry						Rozměry (mm)			
	ø mm	W	m ³ /h	mdp* m	dB(A) /2 m	kg	ø A	B	C	D
B 10	100	15	98	3	43	0,60	98	150	42	35
B 12	120	20	190	5	45	0,85	118	180	45	44
B 15	150	25	320	8	47	0,95	148	209	60	45
B 10 MATIC	100	15	98	3	43	0,70	98	150	42	47
B 12 MATIC	120	20	190	5	45	0,91	118	180	45	56
B 15 MATIC	150	25	320	8	47	1,21	148	209	60	58

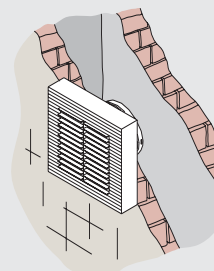

- montáž do zdi

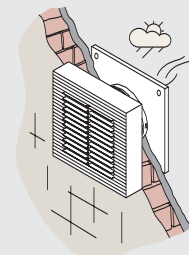

- montáž do vnější zdi

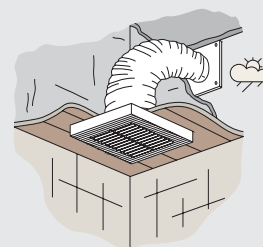

- montáž do stropu

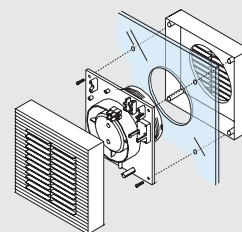

- montáž do okna



CB, CB PLUS

Profesionální řešení pro dlouhá potrubí

Popis:

- radiální ventilátor s moderním designem
- vysoký výkon umožňuje instalaci do dlouhých potrubí (až do délky 23 m)
- pro průměry potrubí 100 mm
- model CB-250 PLUS je navíc vybaven vyměnitelným adaptérem pro montáž do potrubí průměru 120 mm
- kluzné ložisko s tukovou náplní pro celou dobu životnosti

Výhody:

- mimořádně vysoký tlak a sací výkon
- příjemný vzhled
- kompaktní rozměry
- tichý chod
- antivibrační podložka

Design:

- klasický – v barvě bílé





Výbava:

- **STANDARD** – spouští se samostatným vypínačem nebo vypínačem ovládajícím osvětlení
- **T (TIMER)** – s doběhovým časovačem (nastavitelná doba 3 – 15 minut)
 - spouští se tlačítkovým vypínačem a po uplynutí nastavené doby se automaticky vypne
- **H (HYGROSTAT)** – vlhkostní automatika kombinovaná s časovým spínačem

Montáž:

- do svislé i vodorovné pozice (do stěny i do stropu)
- pomocí hmoždinek (součástí balení)
- u provedení T (TIMER) a H (HYGROSTAT) se ovládací prvky nacházejí pod krytem svorkovnice, u modelu CB-250 PLUS na spodní vnější straně tělesa

Volitelné příslušenství:

- větší mřížka s pevnou nebo samotížnou žaluzií

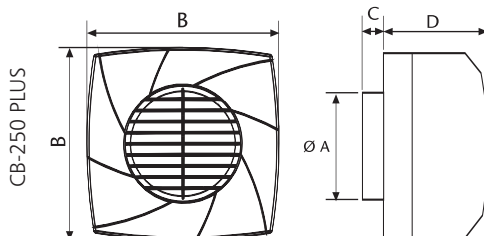
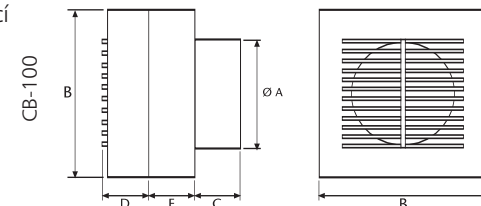
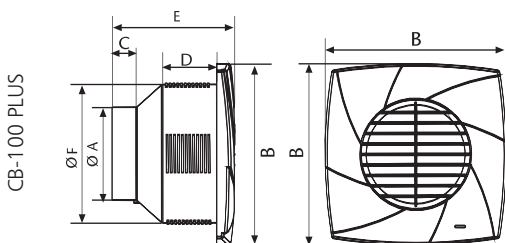

*) maximální délka potrubí

Model	Parametry						Rozměry (mm)					
	φ mm	W	m ³ /h	mdp* m	dB(A) /2 m	kg	φ A	B	C	D	E	φ F
CB-100	100	25	105	13	51	0,90	98	150	42	40	50	
CB-100 PLUS	100	25	130	13	49	0,98	97,6	190	26	57,4	129,4	147,8
CB-250 PLUS	100/120	45	270	23	52	1,64	96/118	208	17	122		

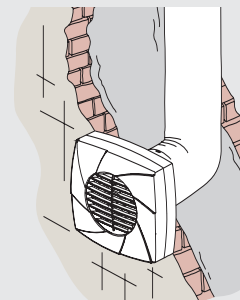
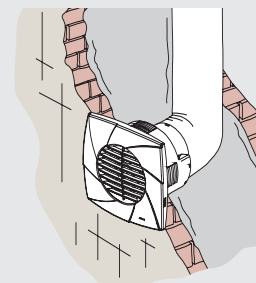
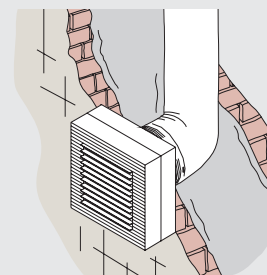

- montáž do zdi

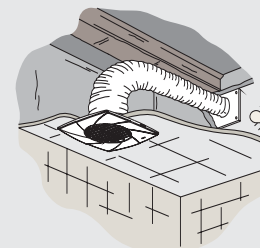

- montáž do stropu (CB-100 PLUS)



B-23, B-30

Nepostradatelný pomocník do všech společenských místností

Popis:

- ventilátor s vysokým výkonem a automatickou žaluzií
- ideální doplněk klimatizační jednotky vhodný pro střední a velké místnosti
- kluzné ložisko s tukovou náplní pro celou dobu životnosti

Výhody:

- **volba směru proudění vzduchu**
– odsávání vzduchu z místnosti nebo nasávání čistého vzduchu z exteriéru do místnosti
- snadná instalace

Design:

- klasický – v barvě bílé





Výbava:

- automatická žaluzie
- model RAB s adaptérem pro montáž do stěny a regulátorem rychlosti s ovladačem pro volbu směru proudění vzduchu
- model RA s ovladačem pro volbu směru proudění vzduchu a 5ti rychlostní regulací otáček

Montáž:

- montáž do stěny i okna pomocí hmoždinek (součástí balení)
- modely s označením RAB jsou doplněny plechovým teleskopickým adaptérem pro montáž do stěny tloušťky 240 – 315 mm.
- volba směru proudění vzduchu:
 - a) úpravou zapojení na svorkovnici (model A)
 - b) ovladačem umístěným na stěně (modely RA, RAB)

Montáž do okna

Montáž do zdi

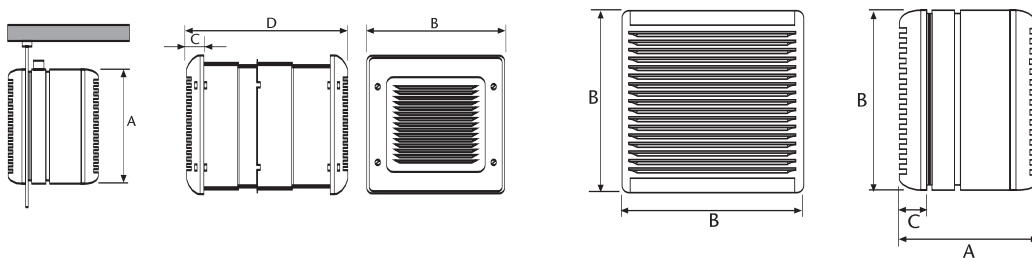

*) maximální délka potrubí

Model	Parametry					Rozměry (mm)			
	ø mm	W	odtah m ³ /h	sání m ³ /h	dB(A) /2 m	A	B	C	D
B-23	230	45	825	530	49	190	340	40	240/315
B-30	305	90	1900	700	51	230	420	40	240/315

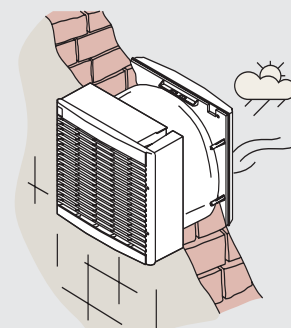

- montáž do zdi

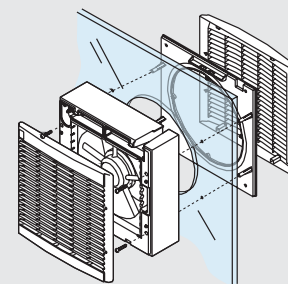

- montáž do okna

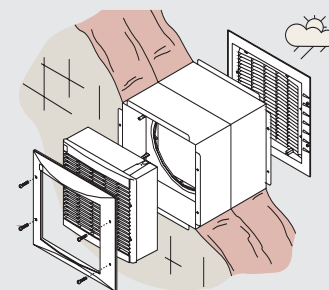

- montáž do zdi šířky 240 - 315 mm pomocí teleskopického adaptéru



LHV

Hit sezóny - vynikající poměr ceny a výkonu

Popis:

- výkonný ventilátor pro odtaž přes zeď
- pro průměry potrubí od 160 do 415 mm
- kluzné ložisko s tukovou náplní pro celou dobu životnosti

Výhody:

- vysoký výkon a mimořádně tichý provoz
- kovová ochranná mřížka

Design:

- **Klasický** – v barvě bílé





Volitelné příslušenství:

- vnější mřížka se samotížnou žaluzií

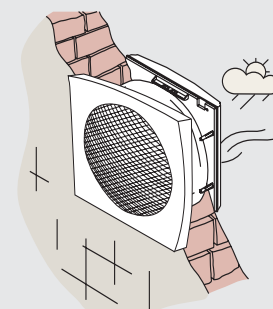
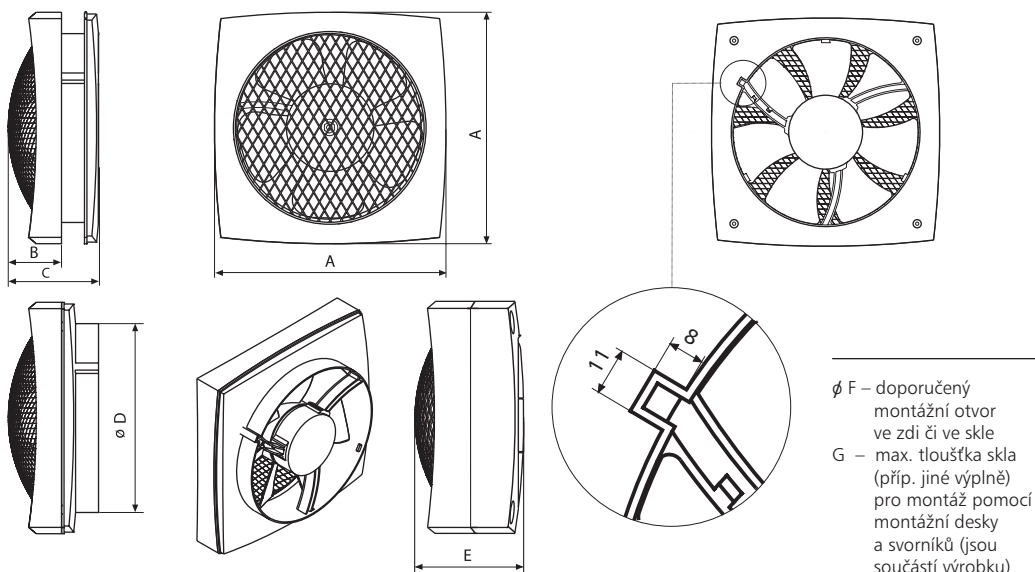

- montáž do zdi

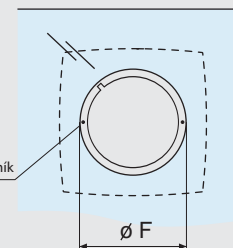
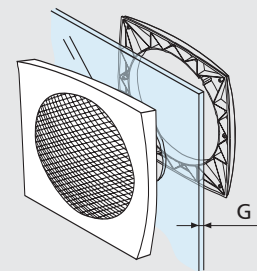

- montáž do okna (interiér)

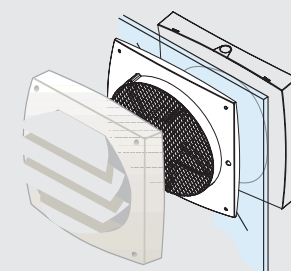

- montáž do okna (exteriér)

Model	Parametry				Rozměry (mm)						
	W	m ³ /h	dB(A)/2 m	kg	A	B	C	ϕD	E	ϕF	G
LHV 160	25	450	40	1,2	210	46	89	160	99	186	11
LHV 190	50	700	42	1,7	250	54	97	194	109	224	13
LHV 225	90	900	44	3,0	285	61	110	229	123	270	13
LHV 300	80	1450	47	3,4	370	77	125	315	144	340	13
LHV 350	110	1850	52	4,3	430	85	142	365	159	400	30
LHV 400	250	3150	55	7,4	490	95	160	415	181	468	30



MT, DUCT IN-LINE

Specialista do odtahového potrubí

Popis:

- axiální (MT) a semiradiální (DUCT-IN-LINE) trubkové ventilátory
- pro průměry potrubí 100, 125, 150 a 200 mm
- kluzné ložisko s tukovou náplní pro celou dobu životnosti
- modely MT-100T, MT-120T, MT-150 a MT-150T jsou vybaveny stojánkem

Výhody:

- sací jednotka se nachází mimo větraný prostor
- nízká hlučnost
- vysoký výkon
- snadná montáž

Design:

- **Klasický** – v barvě bílé





Výbava:

- **STANDARD** – spouští se samostatným vypínačem
- **T (TIMER)** – s doběhovým časovačem (nastavitelná doba 3 – 15 minut)
– po uplynutí nastavené doby se automaticky vypne

Volitelné příslušenství:

- vnější mřížka se samotížnou žaluzií
- stojánek - u verze MT bez timeru.

MT-100/125

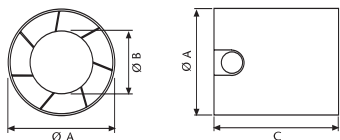

MT-150

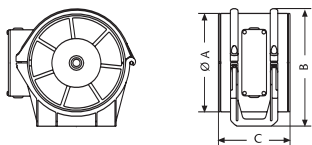

DUCT IN-LINE 100-125

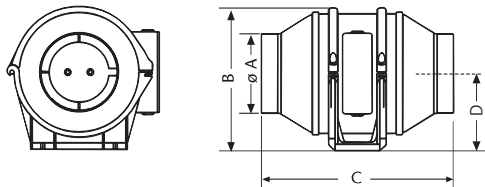

DUCT IN-LINE 150-200

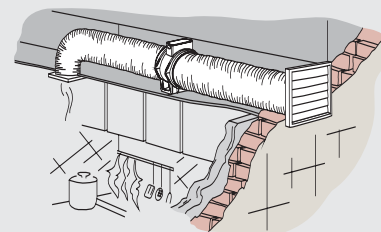
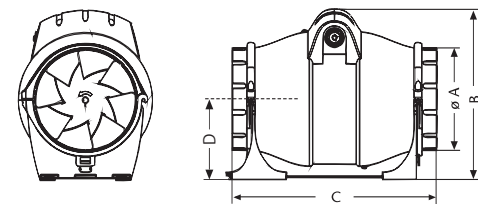

• montáž do potrubí

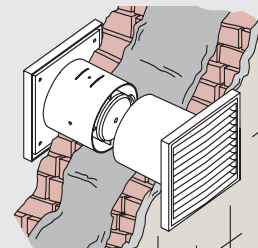

• montáž do zdi

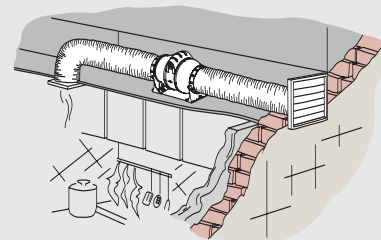

• montáž do potrubí

*) maximální délka potrubí

Model	Parametry								Rozměry (mm)			
	φ mm	W	m ³ /h	mdp* m	dB(A) /2 m	kg	°C	ot/min	φ A	(φ)B	C	D
MT-100	100	15	98	3	43	0,4			97	60	92	
MT-125	125	20	190	5	45	0,6			118	65	96	
MT-150	150	25	320	8	47	1,2			148	177	108	
DUCT IN-LINE 100/130	100	25	130	12	24	1,2	40	2200	98	177	238	94
DUCT IN-LINE 100/270	100	18/30	190/270	12/18	25/30	2,1	40	1700/2300	98	217	262,4	113
DUCT IN-LINE 125/320	125	18/30	220/320	12/18	27/33	2,1	40	1700/2300	122	217	262,4	113
DUCT IN-LINE 150/560	150	60/80	420/560	26/36	31/39	3,2	60	2000/2700	147	244	293,4	113
DUCT IN-LINE 200/910	200	45/75	720/910	23/30	32/39	4,5	60	2000/2700	197	278,5	353,6	140



X-MAR

Vyberte si správně...

Několik důležitých zásad při výběru nejvhodnějšího ventilátoru

Pro zajištění účinné ventilace je třeba zvolit vhodný typ ventilátoru s odpovídajícím výkonem a tlakem. Dále je nutno zajistit přívod čerstvého vzduchu zvenku nebo z vedlejší místnosti – například pomocí větrací mřížky umístěné ve spodní části dveří.

Účinná ventilace = vhodně umístěný ventilátor potřebného výkonu!

Potřebný sací výkon ventilátoru (v m³/h) vypočítáme tak, že objem místnosti (v m³) vynásobíme počtem výměn vzduchu za hodinu.

Doporučené počty výměn pro jednotlivé typy místností jsou uvedeny v následující tabulce:

Typ místnosti	počet výměn/h
Toalety	7 – 14
Koupelny	4 – 7
Ložnice	2 – 4
Kuchyně	7 – 11
Kanceláře	3 – 6
Zasedací místnosti	5 – 8
Restaurace	14 – 22
Garáže	3 – 8
Obchody	6 – 9

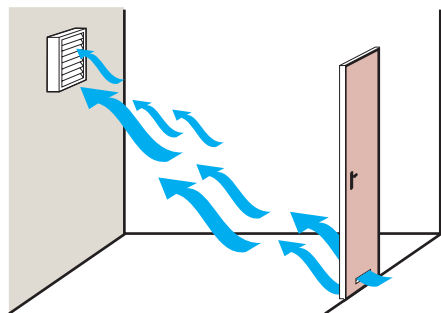

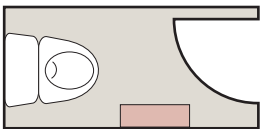
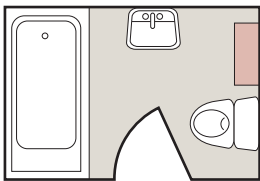
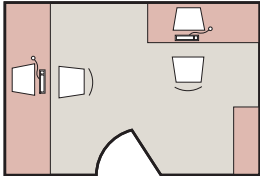
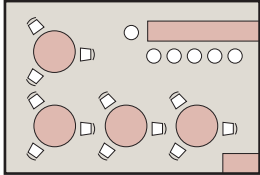
Typ místnosti	Vhodný ventilátor do zdi, stropu či okna	Vhodný ventilátor s montáží do potrubí
	X-MART 10 B-10 PLUS B-10	CB-100 PLUS CB-100 DUCT IN-LINE 100/130 MT-100
	X-MART 12 B-12 PLUS B-12	CB-100 PLUS CB-100 DUCT IN-LINE 100/270 MT-125
	X-MART 15 B-15 PLUS B-15	CB-250 PLUS DUCT IN-LINE 150/500 MT-150
	B-23 B-30 LHV	DUCT IN-LINE 200/910

Sortiment ventilátorů a jejich výbava se může po dobu platnosti katalogu měnit. V případě zájmu o konkrétní model či výbavu doporučujeme ověřit si možnost jejich dodání.

X-MART							
	ø100	ø120	ø150	Doběh	Hygrostat	Šňůrka	Zp. kláпка
X-MART 10	•						•
X-MART 10 T	•			•			•
X-MART 10 H	•				•		•
X-MART 10 INOX	•						•
X-MART 10 T INOX	•			•			•
X-MART 10 H INOX	•				•		•
X-MART 12		•					•
X-MART 12 T		•		•			•
X-MART 12 H		•			•		•
X-MART 12 INOX		•					•
X-MART 12 T INOX		•		•			•
X-MART 12 H INOX		•			•		•
X-MART 15			•				•
X-MART 15 T			•	•			•
X-MART 15 H			•		•		•
X-MART 15 INOX			•				•
X-MART 15 T INOX			•	•			•
X-MART 15 H INOX			•		•		•

B-PLUS							
	ø100	ø120	ø150	Doběh	Hygrostat	Šňůrka	Zp. kláпка
B 10 PLUS	•						•
B 10 PLUS T	•			•			•
B 10 PLUS H	•				•		•
B 10 PLUS C	•					•	•
B 12 PLUS		•					•
B 12 PLUS T		•		•			•
B 12 PLUS H		•			•		•
B 12 PLUS C		•				•	•
B 15 PLUS			•				•
B 15 PLUS T			•	•			•
B 15 PLUS H			•		•		•
B 15 PLUS C			•			•	•

B, B MATIC							
	ø100	ø120	ø150	Doběh	Hygrostat	Šňůrka	Žaluzie
B 10	•						
B 10 T	•			•			
B 10 H	•				•		
B 10 C	•					•	
B 12		•					
B 12 T		•		•			
B 12 H		•			•		
B 12 C		•				•	
B 15			•				
B 15 T			•	•			
B 15 H			•		•		
B 15 C			•			•	
B 10 MATIC	•						•
B 10 MATIC T	•			•			•
B 10 MATIC H	•				•		•
B 10 MATIC C	•					•	•
B 12 MATIC		•					•
B 12 MATIC T		•		•			•
B 12 MATIC H		•			•		•
B 12 MATIC C		•				•	•
B 15 MATIC			•				•
B 15 MATIC T			•	•			•
B 15 MATIC H			•		•		•
B 15 MATIC C			•			•	•

CB, CB-PLUS							
	ø100	ø120	ø150	Doběh	Hygrostat	Šňůrka	Zp. kláпка
CB 100	•						•
CB 100 T	•			•			•
CB 100 H	•				•		•
CB 100 PLUS			•				•
CB 100 PLUS INOX			•				•
CB 100 PLUS T			•	•			•
CB 100 PLUS T INOX			•		•		•
CB 100 PLUS H			•		•		•
CB 250 PLUS	•	•					•
CB 250 PLUS T	•	•		•			•
CB 250 PLUS H	•	•			•		•

B-23, B-30					
	ø230	ø305	Telesk. adapt.	Ovl. na stěnu	Aut. žaluzie
B-23	•				•
B-23 RA	•			•	•
B-23 RAB	•		•	•	•
B-30		•			•
B-30 RA		•		•	•
B-30 RAB		•	•	•	•

LHV							
	ø160	ø194	ø229	ø315	ø365	ø415	Žaluzie
LHV 160	•						•
LHV 190		•					•
LHV 225			•				•
LHV 300				•			•
LHV 350					•		•
LHV 400						•	•

MT, DUCT IN-LINE							
	ø100	ø125	ø150	ø200	Doběh	Žaluzie	
MT-100	•					•	
MT-100 T	•				•	•	
MT-125		•				•	
MT-125 T		•			•	•	
MT-150			•			•	
MT-150 T			•		•	•	
DUCT IN-LINE 100/130	•					•	
DUCT IN-LINE 100/130 T	•				•	•	
DUCT IN-LINE 100/270	•					•	
DUCT IN-LINE 100/270 T	•				•	•	
DUCT IN-LINE 125/320		•				•	
DUCT IN-LINE 125/320 T		•			•	•	
DUCT IN-LINE 150/560			•			•	
DUCT IN-LINE 150/560 T			•		•	•	
DUCT IN-LINE 200/910				•		•	
DUCT IN-LINE 200/910 T				•	•	•	

○ volitelné příslušenství k objednání

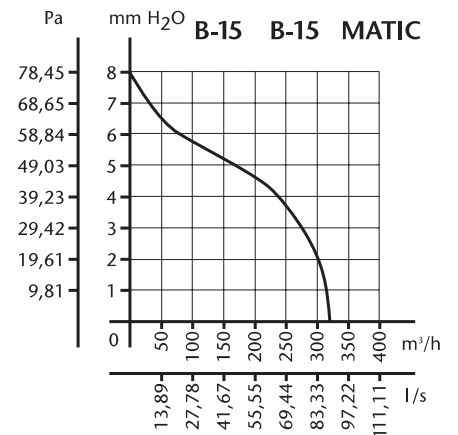
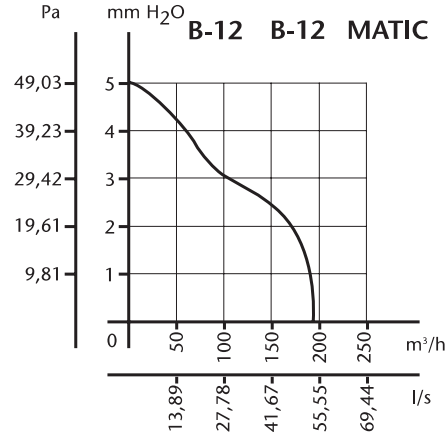
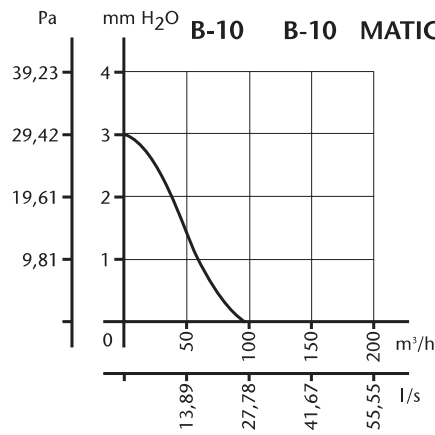
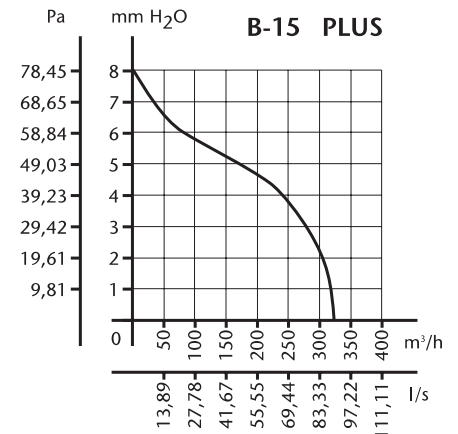
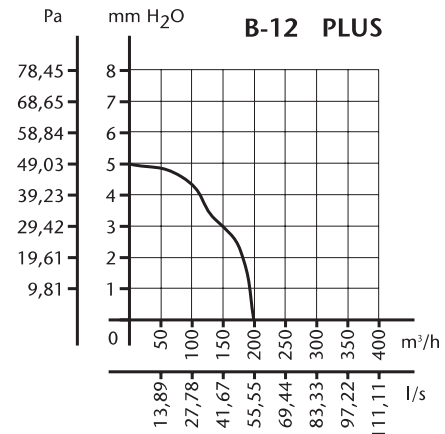
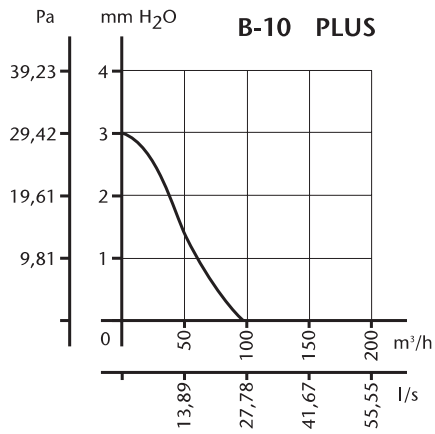
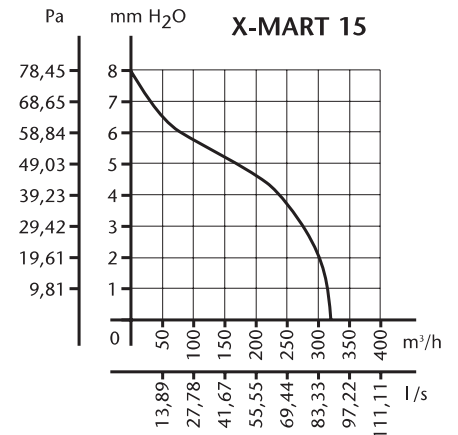
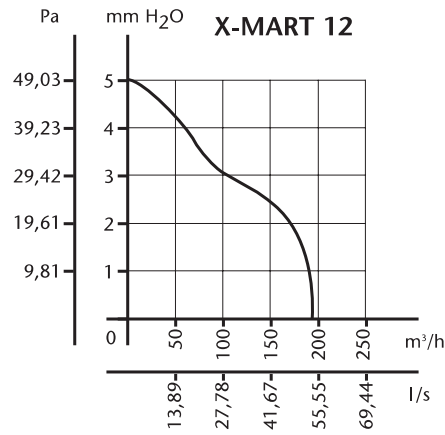
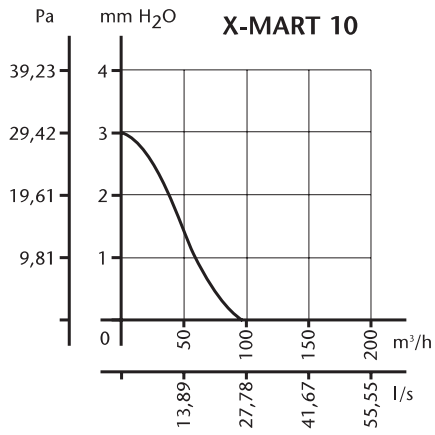

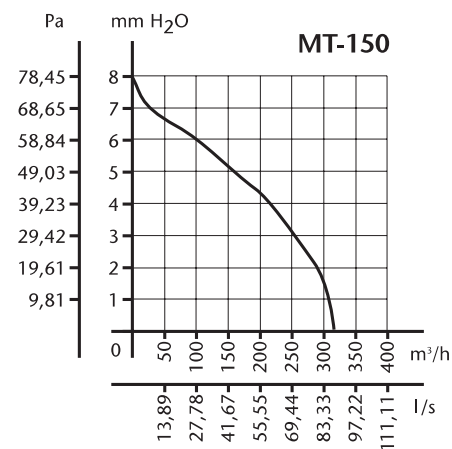
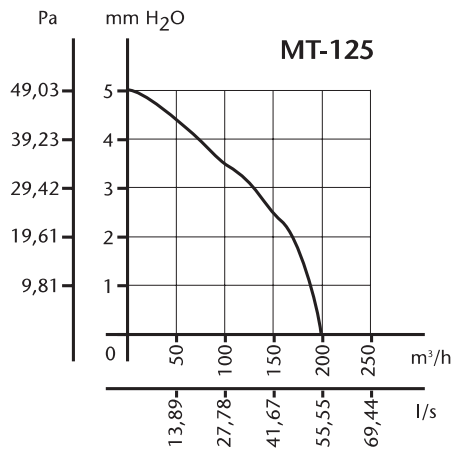
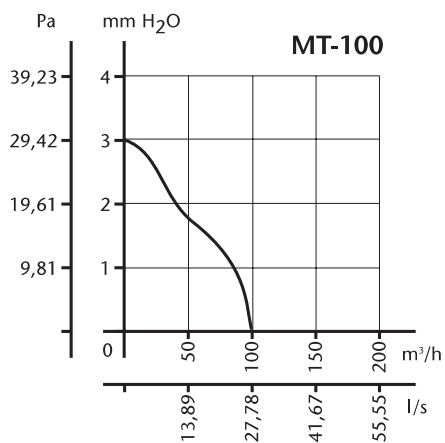
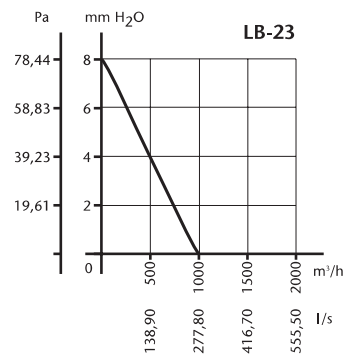
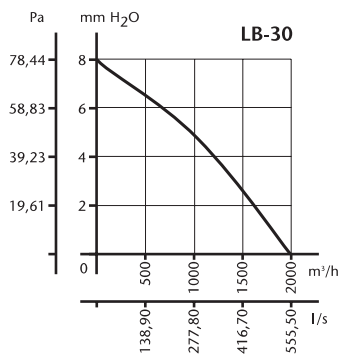
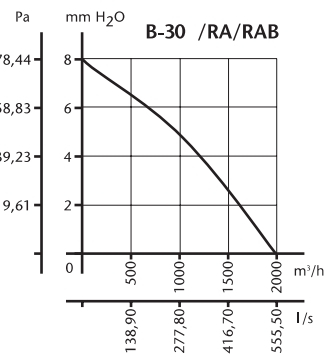
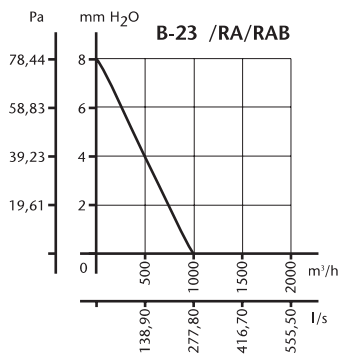
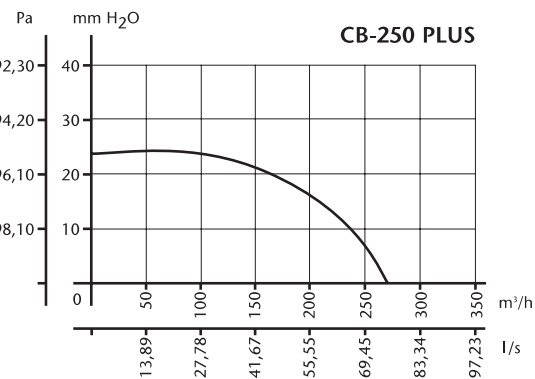
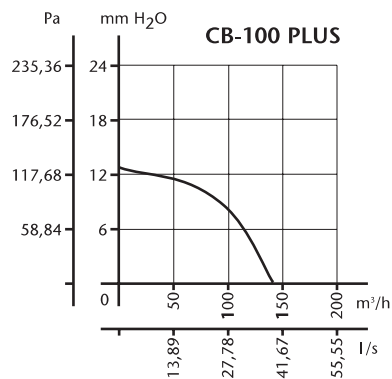
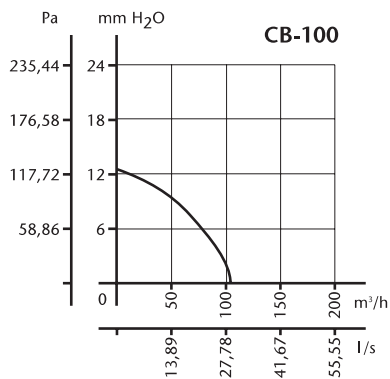

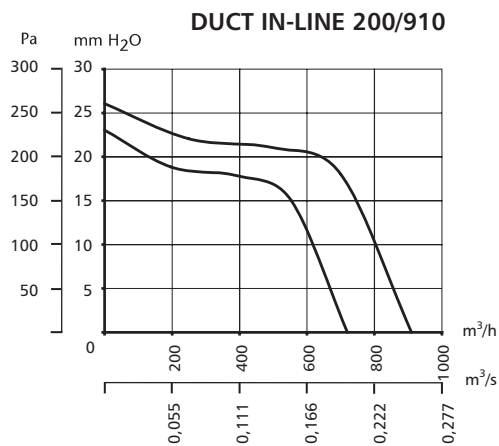
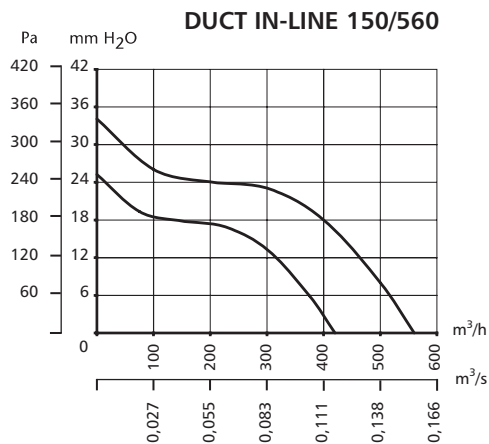
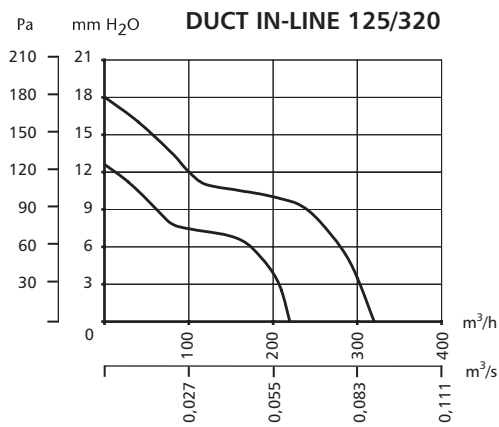
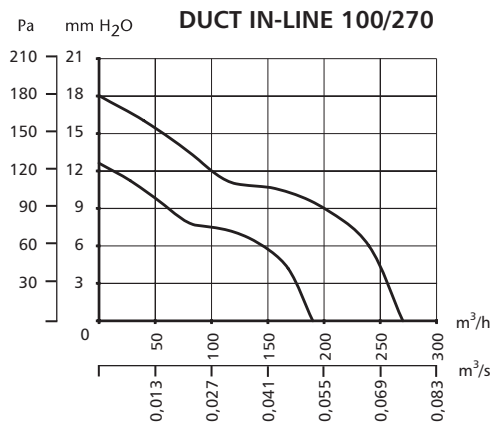
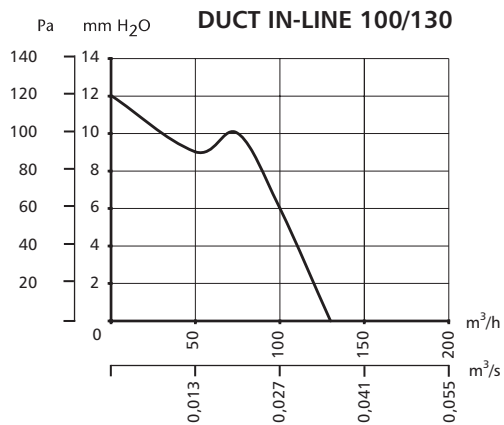

Uvedené tlakové křivky udávají závislost sacího výkonu na tlakových ztrátách potrubí (přímo úměrných délce potrubí).

Maximální možná délka potrubí pro daný průměr je pro každý typ uvedena v tabulce uvnitř brožury.

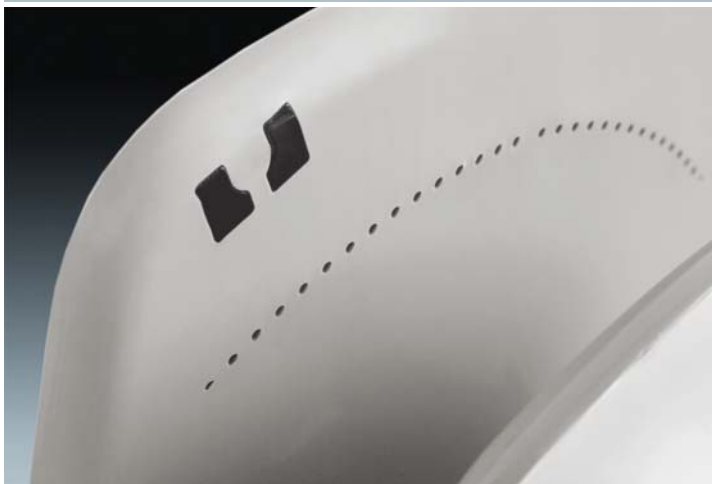

EMPIRE TORNADO

Tryskový osoušeč rukou

Popis:

Osoušeč

220–240 V / 50–60 Hz, příkon 1.750 W / IP31, CLASS 2, CE

Rozměry / Hmotnost

š×v×h: 300 × 650 × 230 mm; 9,5 kg

Motor

2 motory po 875 W, 32.000 ot./min, s uhlíkovými kartáči

Ohřev vzduchu

ppůchodem přes motory

Průtok vzduchu

345 m³/h (95 l/s) při rychlosti 300 km/h

Úroveň hluku

70 dB(A) v tolerančním pásmu +3 dB(A)

Průměrná doba vypnutí po oddálení rukou

4 – 5 s

Způsob ovládnání: Infrasnímač (PIR čidlo) – automaticky zapne při vložení rukou a automaticky vypne

Kryt

odolný ABS plast

Výhody:

- perfektní a hygienické osušení rukou za 12–15 s
- šetří energii – příkon jen 1750 W
- úspora až 80 % nákladů v porovnání s ručníky
- odnímatelná nádobka na vodu pro suchou podlahu pod osoušečem

Design:

- bílý nebo saténově stříbrný povrch





EMPIRE ARIEL 2400 W AUTOMATIC

Osoušeč rukou v celokovovém nerozbitném provedení „anti-vandal“

Popis:

Osoušeč

230 V / 50 Hz, příkon 2.400 W / 10,4 A, IPX1, CLASS1

Rozměry / Hmotnost

š×v×h: 278 × 243 × 213 mm, 7 kg netto / 7,5 kg brutto

Motor

příkon 200 W, 5.500 ot./min, s uhlíkovými kartáči

Topné těleso

příkon 2.200 W, termostat 65° C

Průtok vzduchu

345 m³/h (95 l/s) při rychlosti 101 km/h

Úroveň hluku

70 dB(A) v tolerančním pásmu +3 dB(A)

Nastavitelná vzdálenost sepnutí senzoru

10 – 30 cm

Průměrná doba vypnutí po oddálení rukou

20 – 25 s

Bezpečnostní časový interval

120 s (automatické vypnutí při nepřetržité aktivaci senzoru)

Výdechová tryska

otočná o 360°, pochromovaná zinková slitina

Kryt

neroz ocel, tloušťka 2 mm

Výhody:

- odolné provedení antivandal, vyrobeno v EU

Design:

- lesklá nerez ocel (model LF), matná nerez ocel (model SF)

Otočná výfuková tryska



Kryt chrání 2 zámky





EMPIRE U-NIK 1800 W AUTOMATIC

Automatický osoušeč rukou

Popis:

Osoušeč

230 V / 50 Hz, příkon 1800 W / 7,8 A, IPX1, CLASS1

Motor

příkon 65 W, 3.500 ot./min, s uhlíkovými kartáči

Topné těleso

příkon 1.735 W

Průtok vzduchu

216 m³/h (60 l/s) při rychlosti 80 km/h

Úroveň hluku

60 dB(A) v tolerančním pásmu +3 dB(A)

Kryt

Odolný ABS plast

Výhody:

- moderní design, snadné čištění
- vyrobeno v EU

Design:

- bílý, lesklý chrom, saténově stříbrný



BF / bílý



LF / chrom



SF / stříbrný



EMPIRE VIENTO 1 EMPIRE VIENTO 2 EMPIRE TINY EMPIRE ATELIER SHAVER

Hotelové fény s montáží na zeď

Popis:

VIENTO 1 (obr. 1)

IPX1, CLASS II, 2 rychlosti, příkon 450 W / 1200 W, přepínač rychlostí a spouštěcí tlačítko na rukojeti, hlavní vypínač na stojánku, š×v×h: 100 × 150 × 170 mm; 0,65 kg.

VIENTO 2 (obr. 2)

IPX1, CLASS II, 2 rychlosti, příkon 450 W / 1200 W, přepínač rychlostí a spouštěcí tlačítko na rukojeti, hlavní vypínač na stojánku, š×v×h: 150 × 180 × 100 mm; 0,65 kg.

EMPIRE TINY (obr. 3)

Vestavěná zásuvka pro holicí strojek, CLASS II, dvojitá izolace, aut. vypnutí, tepelná pojistka a ochranný termostat, 2 rychlosti, příkon 400 W / 700 W, přepínač rychlosti na hlavní jednotce na zdi, automatické spuštění sejmutím hadice z magn. držáku, výkonný AC motor pro dlouhou životnost, tichý provoz, š×v×h: 125 × 185 × 90 mm; 1 kg.

EMPIRE ATELIER SHAVER (obr. 4)

Vestavěná zásuvka pro holicí strojek, CLASS II, dvojitá izolace, IPX0, aut. vypnutí, tep. pojistka a ochranný termostat, 3 rychlosti, příkon 1000 W, průtok vzduchu 198 m³/h (55 l/s), přepínač rychlosti na hlavní jednotce na zdi, aut. spuštění sejmutím hadice motor s perm. magnety pro dlouhou životnost, tichý provoz, š×v×h: 210 × 290 × 100 mm; 2,2 kg.

Výhody:

- bezpečné, výkonné a spolehlivé fény s malou pravděpodobností odcizení

Design:

- bílý ABS plast



Total quality.

Firma CATA, založená v roce 1947, patří k předním světovým výrobcům domácí vzduchotechniky. Díky dlouholetým zkušenostem, průběžnému inovačnímu procesu i správnému pochopení potřeb zákazníka si firma CATA získala oblibu ve více než 80 zemích světa.

Kvalita všech produktů CATA je zaručena certifikací ISO 9001. Tato mezinárodní norma garantuje nejvyšší úroveň kvality designu a zpracování všech výrobků.

Nabídka firmy CATA dále představuje širokou škálu digestoří, topidel a stropních ventilátorů.



EMPIRE

Privátní značka společnosti ČEKO IMPORT a.s. přináší inovativní řešení od výrobců z celého světa a vysokou užitnou hodnotu za příznivou cenu.

www.cekoimport.cz



ČEKO IMPORT a.s.
Klášteří 3, 550 01 Broumov
Česká republika
t: +420 491 523 763
f: +420 491 523 764
e: cekoimport@cekoimport.cz
www.cekoimport.cz



ELMAT SLOVAKIA s.r.o.
1. mája 99, 901 01 Malacky
Slovensko
t: +421 34 774 1175
f: +421 34 774 1174
e: cata@elmat.sk
www.cata.sk